

wissner-  
bosserhoff

estetica nova

Möbel für ein lebenswertes Ambiente



„Im Grunde haben die Menschen nur zwei Wünsche: Alt zu werden und dabei jung zu bleiben.“

*Peter Bamm*

Das Wissen um unsere wachsende Lebenserwartung verändert zunehmend auch unser Bewusstsein für die ältere Generation. Wir sehen uns einem Wertewandel gegenüber, der neue, spannende Aufgaben bereithält. Denn um der neuen Alterskultur zu entsprechen, gilt es, die Lebensqualität älterer, insbesondere pflegebedürftiger Menschen auf ein neues Niveau zu heben.

wissner-bosserhoff verfolgt ein klar definiertes Ziel: Die Wünsche und Bedürfnisse von Menschen in Intensivbetreuung mit innovativen und funktionellen Produkten zu unterstützen. Ein Anspruch, dem das Pflegebett estetica nova umfassend gerecht wird. Denn als Synthese zwischen hohem Sicherheitsanspruch und individuellem Pflegekomfort steht estetica nova für einen fachgerechten und menschlichen Umgang mit pflegebedürftigen Menschen.

estetica nova S 10





01



02

**Vorherige Seite** Pflegebett estetica nova S10 in Ahorn mit Nachttisch stylo C3.  
**01** Das Fußteil S kombiniert Stahl und Holz zu einer modernen Optik.  
**02** Die in vier Stufen bis auf 40cm ausziehbaren Seitensicherungen sorgen für individuelle Absicherung und maximale Bewegungsfreiheit.  
**Rechte Seite** Nachttisch stylo C3 in Ahorn mit höhenverstellbarem Bettisch.



„Es dauert sehr lange,  
bis man jung wird.“

*Pablo Picasso*

estetica nova S 10 ist die Verbindung von Wohnlichkeit und individuellem Pflegekomfort – auch für Intensivpflegestufen. Dabei bietet das Bett zahlreiche, praktische Funktionen. Neben der Fahrbarkeit in jeder Lagerhöhe und einer leicht zu bedienenden Bremse erfüllt estetica nova die Vorgaben des Expertenstandards „Sturzprophylaxe“: Die geteilten Seitensicherungen (Zero Gap) unterstützen die Mobilisation des Bewohners und schließen lückenlos ab. Der passende Nachttisch stylo C3 – mit dem red dot-Designpreis prämiert – begegnet den Bedürfnissen der Bewohner zusätzlich mit individuellem Komfort.

# estetica nova S 10



estetica nova G 09





01



02



**Vorherige Seite** Pflegebett estetica nova G09 in Nussbaum und Nachttisch vivo E2 mit Server stylo S3.  
**01** Auf Nummer sicher gehen mit durchgehendem Seitenschutz und leichtläufiger Pistolenauslösung.  
**02** Pflegebett estetica nova K09 in Nussbaum und Nachttisch E2 mit Server stylo S3.  
**Rechte Seite** Als besonders wirtschaftlich erweist sich die Kombination von Nachttisch und dem Server, welcher bei Nichtgebrauch platzsparend geparkt werden kann.

Das Pflegebett estetica nova G09 bzw. K09 in Nussbaum fügt sich harmonisch in ein wohnliches Ambiente ein. Durch den doppelten Rückzug von Rücken- und Beinlehne benötigen Bewohner bis zu einer Größe von 180cm keine raumeinnehmende Liegeflächenverlängerung. Das komplett in Deutschland gefertigte Bett ist z.B. mit Hubsäulen aus Eigenproduktion ausgestattet, die eine sichere Arbeitslast von bis zu 200kg gewährleisten. Durch den passenden Nachttisch vivo E2 präsentiert sich das Umfeld in einer großzügigen, einheitlichen Optik. Praktisch: Der Server, der einfach an das Bett herangeschoben wird.

„Alt werden heißt  
sehend werden.“

*Marie von Ebner-Eschenbach*

# estetica nova G 09



# pflegebett estetica nova

Individueller Pflegekomfort durch vielfältige Funktionen.

## 03 Liegefläche

Für ein gesundes Liegen mit Komfort:

- Doppelter Rückzug von Rücken- (11 cm) und Beinlehne (6 cm) zur Dekubitusprophylaxe
- Vorbereitete Liegeflächenverlängerung
- Entnehmbare Partitionen sorgen für eine leichte Reinigung
- Freie Matratzenwahl
- Optimale Belüftung der Matratze
- Komfortfederungstechnik (Option) für zusätzlichen Weichlagerungseffekt, Orientierungszone zur Unterstützung beim Sitzen und zur Orientierung im Schlaf

## 02 Handbedienung

estetica nova-Betten zeichnen sich durch einfache Bedienbarkeit aus:

- Übersichtlicher, ergonomischer Handschalter
- Handschalter und Sperrbox in einem
- Komfortsitz-Automatik
- Prophylaxe-Automatik zur Entstauung bei Venenerkrankungen und zur Dekubitusprophylaxe gemäß Fowler (halbe Fowler 30°-Lagerung)

## 01 Seitensicherung

Das innovative Sicherungskonzept bietet bedeutende Vorteile:

- Lückenlose Sicherheit „Zero Gap“ ohne weiteres Zubehör
- Verwendung als Mobilisations- und Aufstehhilfe möglich
- Sturzprävention i.S. des Expertenstandards „Sturzprophylaxe“ möglich\*\*
- In vier Höhenstufen verstellbar
- Sichere Verwendung von Fixiersystemen i.S. des BfArM\*



## 05 Fahr- und Bremsbarkeit

Über die Zentralbremse sind alle 4 Rollen per Fußbedienung bremsbar:

- Netzunabhängiges Bremsen und Fahren
- Rückenschonende Bedienung in jeder Lagerhöhe
- Zeitintensives Verfahren in Niedrigposition entfällt
- Gute Fahrbarkeit dank 100/125 mm Rollen mit Richtungsfeststeller

## 04 Hubtechnologie

estetica nova-Betten zeichnen sich durch eine stabile Hubsäulenkonstruktion aus:

- Höhenverstellung von 42-82 cm (mit 100 mm Rollen)
- Sichere Arbeitslast 200 kg
- Unterfahrbarkeit mit allen Liftern
- Fußfreiheit zur Erleichterung der Pflege
- Geschlossenes System, daher sehr leicht desinfizierbar



**Sicherheit:** Das Qualitäts- und Sicherheitsmanagement arbeitet nach den Bestimmungen DIN EN ISO 9001:2008 und DIN EN ISO 13485:2003+AC:2007, unsere Betten tragen das CE-Zeichen. 3 Jahre Werksgarantie. **Made in Germany**

**Unsere Empfehlung:** Expertenstandard „Sturzprophylaxe“ (vgl. Expertenstandard Sturzprophylaxe vom Feb. 2005, Kap. 2.6.2.7., S. 71/72 Infos erhalten Sie unter [www.dnqp.de](http://www.dnqp.de))

# seitensicherung

## Innovation

Auslösung 10

**Wohnlichkeit** 1. Stufe: Bei Seitensicherung in Ausgangsposition wirkt das estetica nova-Bett besonders wohnlich.



**Barrierefreier Schutz** 2. Stufe: Die Seitensicherung dient zum barrierefreien Schutz und zur Orientierung des Bewohners.



**Schutz und Freiheit (Tagesposition)** 3. Stufe kopfseitig: Die abgestufte Stellung der Seitensicherung bietet Sicherheit, ohne den Bewohner in seiner Freiheit einzuschränken – einstellbar für Links- oder Rechtsaussteiger.



**Lückenlose Sicherheit (Zero Gap) mit 12 cm Matratze (Nachtposition)**

3. Stufe: Für lückenlose Sicherheit bei Verwendung von 12cm hohen Matratzen.



**Lückenlose Sicherheit (Zero Gap) mit 18 cm Matratze**

4. Stufe: Auch beim Einsatz von bis zu 18cm hohen aktiven Systemen ist die volle Sicherheit gewährleistet.



**estetica nova-Betten** überzeugen durch ein Sicherungskonzept, das den Bedürfnissen von Bewohnern und Pflegepersonal umfassend gerecht wird. So erfüllt estetica nova mit geteilten Seitensicherungen (Zero Gap) die hohen Anforderungen des Expertenstandards „Sturzprophylaxe“. Kopfseitige angestellte Seitensicherungen unterstützen die Mobilisation des Bewohners und geben dem Bewohner gleichzeitig Sicherheit. In der obersten Position schließen beide Teile der

Seitensicherung so eng miteinander ab, dass sie genauso sicher sind wie ein durchgehendes Seitengitter. Damit ist estetica nova für alle Pflegestufen sowie für den Einsatz von Fixiergurten geeignet. In der vierten Auszugsstufe ist estetica nova auch für den Einsatz von bis zu 18cm hohen Spezialmatratzen geeignet. Auf Kundenwunsch ist das Pflegebett selbstverständlich auch mit einer durchgehenden Seitensicherung erhältlich.

## Tradition

Auslösung 09/06

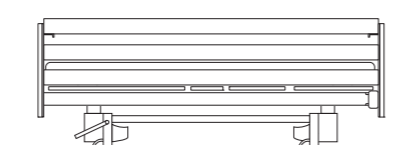
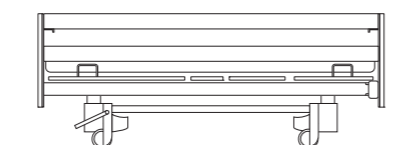
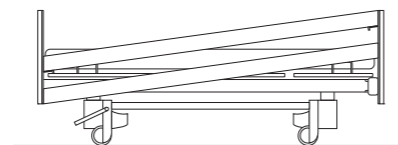
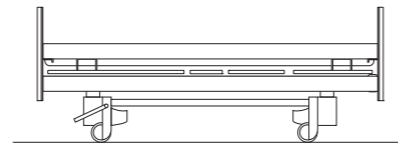
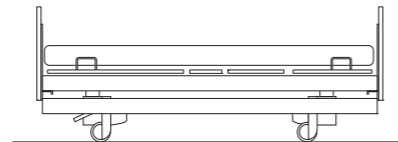

# mobilität

**Zeitersparnis** Durch die Fahr- und Bremsbarkeit des Bettes in jeder Lagerungsposition ist keine zeitintensive Nullpositionierung notwendig.

**Pflegeleichterung** Dank der großen Laufrollen mit Richtungsfeststeller lässt sich das Bett mühelos und kräftesparend durch nur eine Person verfahren.

**Zentralbremse** Zur Erleichterung des Pflegealltags bietet estetica nova drei verschiedene Einstellungen bei der Brems- und Fahrbarkeit: Die gebremste Position, den Freilauf und den Richtungsfeststeller. Diese Positionen sind mühelos über die leicht zugängliche Zentralbremse einstellbar.

**Unterfahrbarkeit** Das außen liegende Fahrgestell ermöglicht eine komfortable Unterfahrbarkeit des estetica nova mit allen handelsüblichen Liftern.

**Stabilität und Belastbarkeit** Dank der stabilen Hubsäulenkonstruktion kann das Bett auch in Höchstposition bis zu 200kg belastet werden. Die in Eigenfertigung produzierten Hubsäulenelemente haben eine Verstellkraft von jeweils 2000 N und sind bereits weltweit mehr als 60.000fach in der Praxis erprobt. Auch in geschwenkter Position bleiben die Hubsäulen gerade und ermöglichen damit eine problemlose Fahrbarkeit. Die Hubsäulenelemente sind als geschlossenes System wartungsfrei und leicht zu reinigen und verursachen daher nur geringe Betriebskosten.

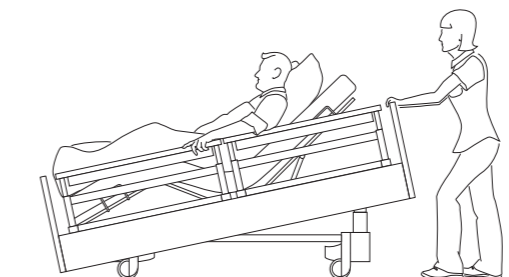
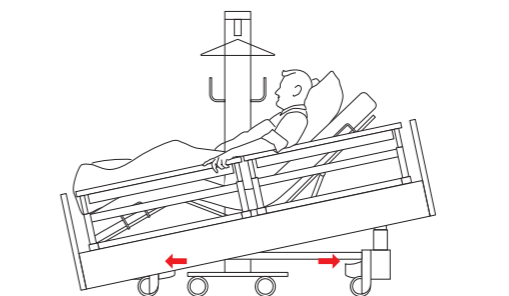
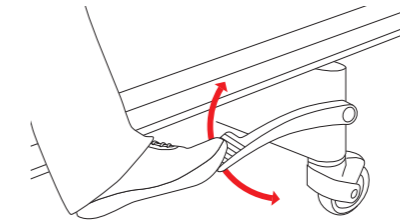

**Einzigartige Hubsäulenkonstruktion** Im Gegensatz zu anderen Hubmechanismen besitzen die Hubsäuleneinheiten des estetica nova keine Gelenk- oder Bolzenverbindungen, in die eine verunreinigende Flüssigkeit eindringen oder die Reinigung erschweren kann. Durch die elektrolytische Oxidation der Hubsäulen und den permanenten dünnen Schmiermittelfilm bieten die Hubsäulen nur eine sehr geringe Haftungsfähigkeit für verunreinigende Flüssigkeiten. Die Verunreinigungen haften nur schwach und lassen sich selbst nach dem Austrocknen problemlos wieder entfernen.



2000 N = 200kg je Hubsäule

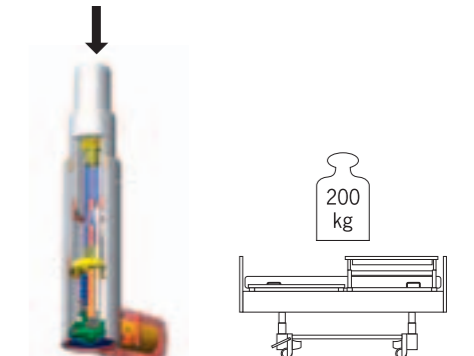

# liegeflächen

## 1

**Physiologische Körperhaltung** Unabdingbare Voraussetzung für eine physiologische Körperhaltung im Bett ist eine Rückenlehne mit einer Länge von mindestens 80 cm. Scherkräfte werden damit verringert und das Atmen wird durch die natürliche Beugung im Hüftbereich erleichtert. Darüber hinaus wird der Kopf sicher gestützt.

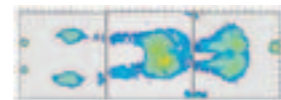
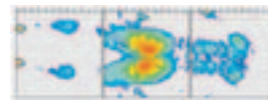
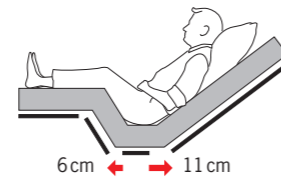
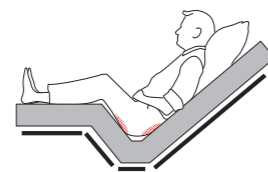

Standardliegefläche

Doppelter Rückzug – 17 cm mehr Platz im Bett

## 2

### Doppelter Rückzug

Der doppelte Rückzug von Rücken- (11 cm) und Beinlehne (6 cm) sorgt für Druckentlastung im Beckenbereich und reduziert die Reibungs- und Scherkräfte. Das Dekubitusrisiko wird reduziert. Außerdem werden 17 cm mehr Platz in Bett und Zimmer gewonnen – Bewohner bis 180 cm Größe benötigen keine raumeinnehmende Liegeflächenverlängerung.

**Viele Bewohner** sind darauf angewiesen, einen Großteil ihrer Zeit im Bett zu verbringen. Dabei ist die richtige, komfortable Lagerung von großer Bedeutung, um die Gesundheit der Bewohner bestmöglich zu unterstützen. estetica nova-Betten bieten Liegeflächen, die für eine wirksame Dekubitusprophylaxe stehen. Der vom DBfK empfohlene Rückzug der Rückenlehne wird ergänzt durch einen Rückzug der Beinlehne und schafft damit 17 cm mehr Platz im Bett. Da Bewohner bis zu einer Körpergröße von 180 cm keine Liegeflächenverlängerung benötigen, entsteht gleichzeitig mehr Platz im Zimmer.

## 3

**Freie Matratzenwahl** Das System erlaubt die wirksame Nutzung aller marktgängigen Schaum- und Luftzellsysteme bis zu 18 cm Höhe.



## 4

### Freie Liegeflächenwahl

**01 Aero** – Die Drahtgitter-Liegefläche sorgt für eine gute Durchlüftung.

**02 Easyclean** – Die Kunststoffauflagen sind besonders leicht zu reinigen.

**02 Komfort** – Die Komfortliegefläche mit ihren hervorragenden Weichlagerungseigenschaften bietet eine wirksame Dekubitusprophylaxe. Die Liegeflächenpartitionen sind zur leichten Reinigung entnehmbar. Die stärker gefederten Randzonelemente dienen als Orientierungszone beim Sitzen und im Schlaf.

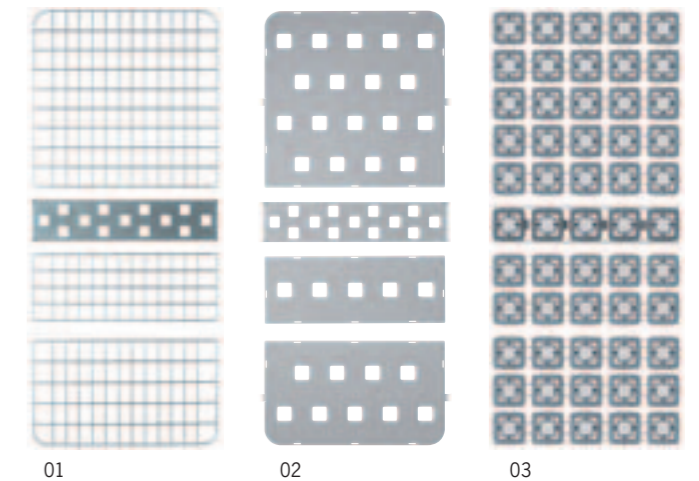
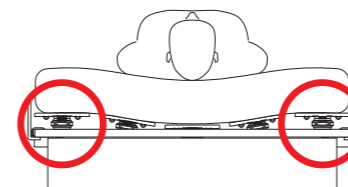
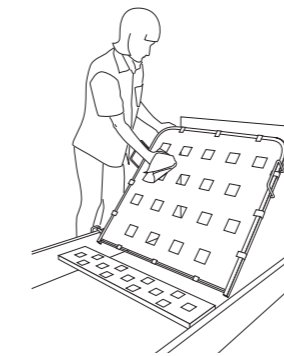

01

02

03

## 5

### Integrierte Vorbereitung zur Liegeflächenverlängerung

Mit der standardmäßig vorbereiteten Liegeflächenverlängerung kann das Pflegebett schnell und problemlos auch für größere Bewohner über 180 cm angepasst werden. Zwei verschiedene Arten der Liegeflächenverlängerung stehen optional zur Verfügung – eine temporäre Verlängerung des Bettes (nur bei geteilten Seitensicherungen) oder eine dauerhafte Verlängerung der Liegefläche.



# lagerung und mobilisierung

**Pflegefreundliche Bettverstellung** Die im Handschalter voreingestellten Automatikfunktionen sind leicht zu bedienen.

**Übersicht und Sicherheit** Der Handschalter mit seinen Vorteilen:

- übersichtlich, weniger Tasten
- durch Vorauswahl erstfehler-sicher – keine Funktionsauslösung durch versehentliches Drücken einer Taste
- ergonomische Formgebung – keine ungewollte Betätigung der Tasten
- 2-in-1-Sicherheitspaket: Handschalter und Sperrbox in einem an der Handschalter-Rückseite
- Magnetfreier Schlüssel zur mechanischen Einstellung der drei Handschaltermodi:

**01 Sperrmodus** – alle Funktionen des Handschalters sind gesperrt

**02 Bewohnermodus** – Die oberen 3 Auswahltasten stehen dem Bewohner zur Verfügung. (in Anlehnung an die DIN EN 1970 mit den Anforderungen für behinderte Menschen ohne medizinische Versorgung)

**03 Pflegemodus** – Alle Auswahltasten sind verfügbar (in Anlehnung an die DIN EN 60601-2-38 mit den Anforderungen für kranke Menschen mit medizinischer Versorgung)

**Komfortsitz-Automatik** Die Komfortsitz-Automatik fährt das Bett in die voreingestellte Sitzposition: zum gemütlichen Fernsehen und Lesen, zum Essen oder zur Kommunikation auf Augenhöhe. Eine Mobilisation mit dem Lifter wird in dieser Position wirksam unterstützt.

**Prophylaxe-Automatik** Unterstützt die Entstauung bei Venenerkrankungen und begünstigt gleichzeitig die Dekubitusprophylaxe (halbe Fowler-Lagerung). [www.decubitus.be](http://www.decubitus.be)

**Reset-Funktion** Nach Auswahl der Komfortsitz- oder Prophylaxe-Automatik und anschließender Abwärtsbewegung werden automatisch alle Liegeflächenverstellungen in die Nullposition gebracht.

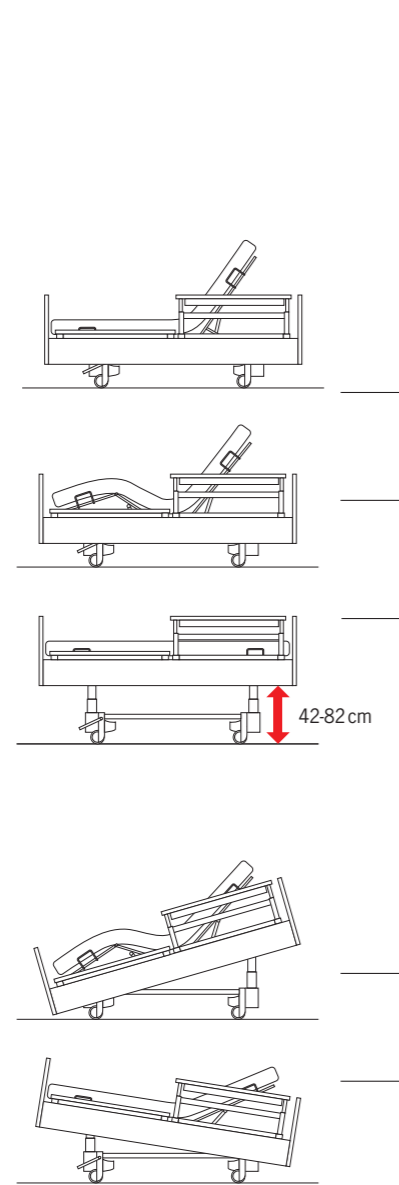

# nachttisch und server



vivo E2



vt1

**Die Nachttische stylo, vivo und vt1** ergänzen estetica nova zu einer wohnlichen Einheit: mit abgerundeten Kantenprofilen und einem eleganten, modernen Design. Gleichzeitig bieten die Nachttische jede Menge Stauraum und individuellen Komfort in vielen Alltagssituationen – vom Essen bis hin zum Lesen. Durch den Einsatz von Schubfächern statt Türen erleichtern Sie den Zugriff vom Bett und ermöglichen damit eine wirksame Sturzprophylaxe. Darüber hinaus profitiert das Pflegepersonal vom leichten Handling der Nachttische.

**Die Nachttische vivo und stylo** sind auch mit integriertem Betttschauzug erhältlich. Der vt1 verfügt über einen integrierten Tabellarauszug.

**Der moderne Betttschauzug** wartet nicht nur mit einem zweifach prämierten Design auf, sondern glänzt auch durch seine besondere Praktikabilität. Denn das Pflegepersonal kann sowohl Auszug als auch Höheneinstellung mit nur einer Hand bedienen, ohne das Tablett vorher abstellen zu müssen. Zusätzlicher Pluspunkt: Der Bewohner kann den Betttschauzug bequem vom Bett aus in die richtige Stellung bringen.

**Besonders ökonomisch** ist die Kombination der Nachttische vivo E2, stylo C2 und vt1 mit dem Server stylo S3, da beide Produkte auch unabhängig voneinander in unterschiedlichen Räumen genutzt werden können. Wird der Server einmal nicht benötigt, wird er hinter dem Nachttisch in Parkposition gebracht, so dass dieser immer gebremst ist.

**Durch sein U-förmiges Fahrgestell** kann der Server in Kombination mit Armlehn-, Transport- und Rollstühlen genutzt werden – und dient darüber hinaus auch als Tischersatz.



vivo E3



stylo C2, Server S3



Server S3

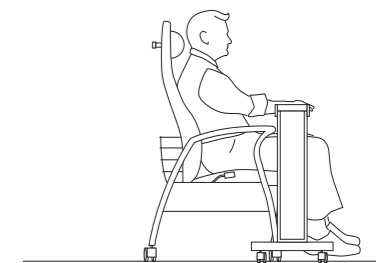
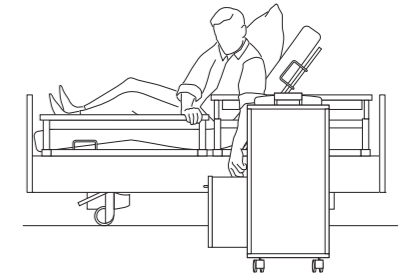

# sortimentsübersicht

## Seitensicherung

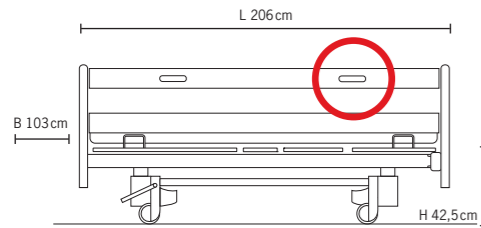

**06** (Griffmuldenauslösung) durchgehende 2-fach Seitensicherung mit Zentralabsenkung  
L 206 cm, B 103 cm  
H 42,5 cm (bis zur Liegefläche)

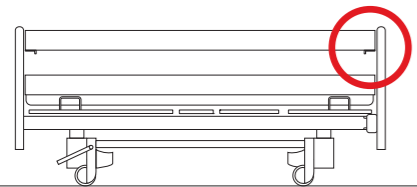

**09** (Pistolenauslösung) durchgehende 2-fach Seitensicherung mit Außenabsenkung  
L 206 cm, B 103 cm  
H 42,5 cm (bis zur Liegefläche)

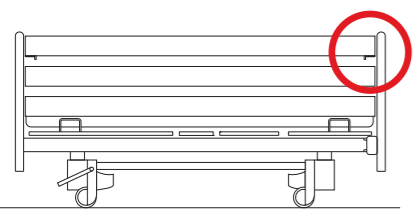

**09** (Pistolenauslösung) durchgehende 3-fach Seitensicherung mit Außenabsenkung  
L 206 cm, B 103 cm  
H 42,5 cm (bis zur Liegefläche)

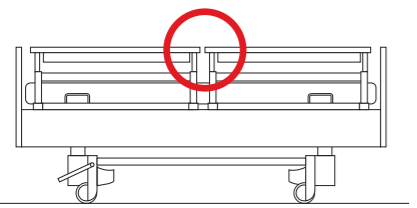

**10** geteilte Seitensicherung „Zero Gap“, lückenlos\*, L 206 cm, B 106 cm  
H 42,5 cm (bis zur Liegefläche)

## Kopf- und Fußteile

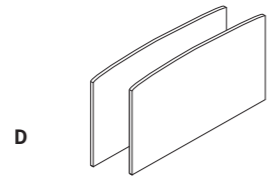

D

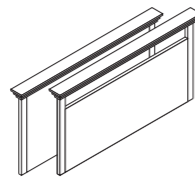

T

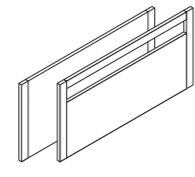

G

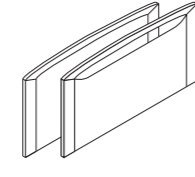

K

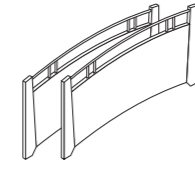

S

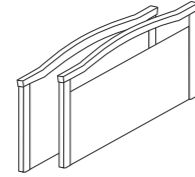

W

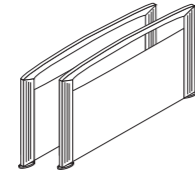

A

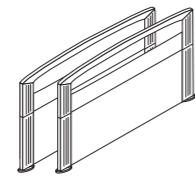

A-k

## Rollen

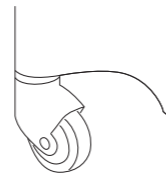

**Leichtlaufrolle Tente Decora**  
Durchmesser 100 mm

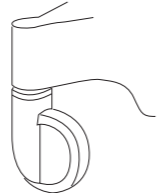

**Leichtlaufrolle Tente Integral**  
Durchmesser 125 mm

## Liegesysteme

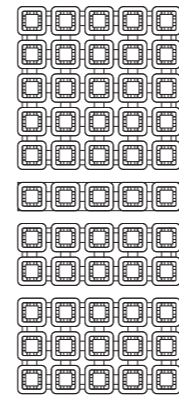

**Komfort**

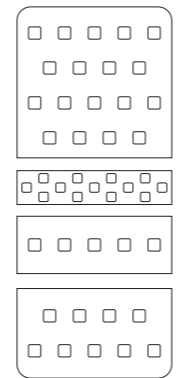

**Easyclean**

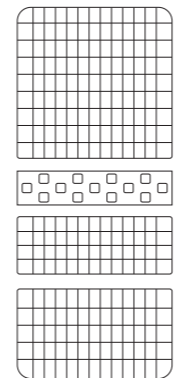

**Aero**

## Nachttisch und Server

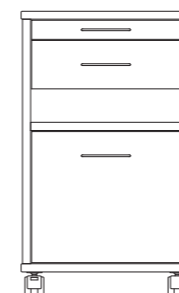

**10-0368 Nachttisch vt1**

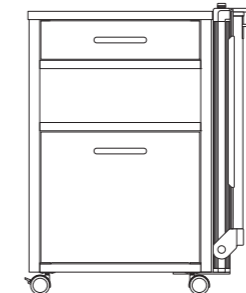

**10-0283 Nachttisch vivo E3** mit integriertem Bettischauszug  
**10-0324 Nachttisch vivo E2** ohne integriertem Bettischauszug (o. Abb.)

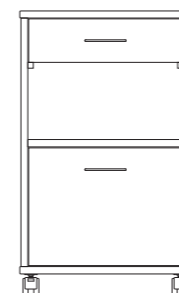

**10-0330 Nachttisch vt2**  
**10-0498 Nachttisch vt2K** mit Vorbereitung für Kühlschrank (o. Abb.)

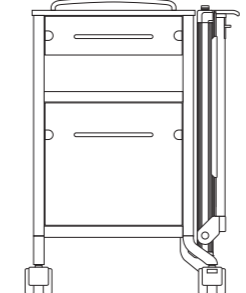

**10-0271 Nachttisch stylo C3** mit integriertem Bettischauszug  
**10-0327 Nachttisch stylo C3K** mit integriertem Bettischauszug sowie Kühlschrank (o. Abb.)  
**10-0193 Nachttisch stylo C2**  
**10-0298 Nachttisch stylo C2K** mit integriertem Kühlschrank (o. Abb.)

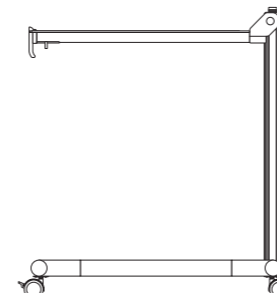

**10-0273 Server stylo S3** mit absenkbarem Bettisch zur Kombination mit Nachttischen ohne integrierte Bettischmechanik

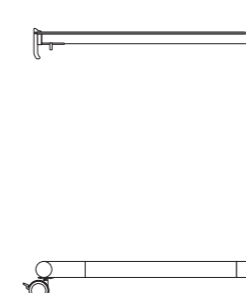

**10-0400 Server stylo S3T** mit absenkbarem Bettisch sowie zusätzlicher Ablagefläche

## Optionen / Zubehör

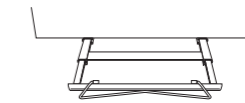

**Bettzeugablage**



**Wandabweisrollen**

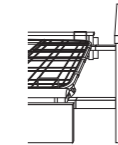

**Bettverlängerung Typ A**  
10'er Seitensicherung (Standard)

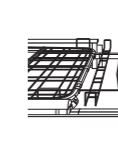

**Bettverlängerung Typ B**  
10'er Seitensicherung

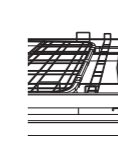

**Bettverlängerung Typ B**  
06/09'er Seitensicherung

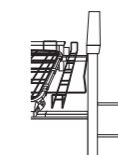

**10-0473 Kopfseitiger Wandabweisbügel**

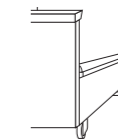

**10-0475 seitlicher Wandabstandhalter**

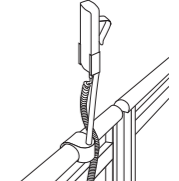

**10-0419 Adapter**  
Handschalterhalter für **geteilte** 10'er Seitensicherungen (Zero Gap)  
**10-0421** Handschalterhalter, kurz

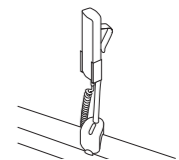

**10-0422 Zubehör- und Handschalteraufnahme** für durchgehende 09/06'er Seitensicherungen  
**10-0421** Handschalterhalter, kurz

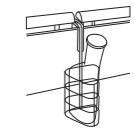

**10-0424 Zubehör- und Handschalteraufnahme** zur Anbringung an der Seitenwange bei geteilten Seitensicherungen  
**50-0165** Urinflaschenkorb  
**50-0164** Urinbeutelhalter (o. Abb.)

# dekore

**Konzeption und Gestaltung**

sieger design

**Fotografie**

Studio Casa & René Schwerdtel

**Druck**

mSP druck und medien

**Auflage**

04/2010, Rev.6, Art.-Nr.: 97-0450

wissner-bosserhoff

Geringe Farbabweichungen sind möglich.  
Technische Änderungen vorbehalten.



Abgebildete Dekore z.T. gegen Mehrpreis erhältlich.





# wissner- bosserhoff

Möbel für ein lebenswertes Ambiente

wissner-bosserhoff GmbH  
Hauptstraße 4-6  
D-58739 Wickede (Ruhr)  
Telefon: +49 (0) 23 77 / 784-0  
Telefax: +49 (0) 23 77 / 784-163  
E-Mail: [info@wi-bo.de](mailto:info@wi-bo.de)

[www.wi-bo.de](http://www.wi-bo.de)

Made in Germany

